

SafeGuard™

Cầu dao tự động MCCB Khởi động từ & Rơle nhiệt

Moulded Case Circuit Breaker
Contactors and Overload Relays



 **SINO** ELECTRIC
 **VANLOCK**



SafeGuard[™]

**Cầu dao tự động MCCB
Khởi động từ & Rơle nhiệt**

Moulded Case Circuit Breaker
Contactors and Overload Relays



PHỤ KIỆN DÙNG CHO MCCB - LOẠI CÓ THỂ ĐIỀU CHỈNH
ADJUSTABLE MCCB - ACCESSORIES

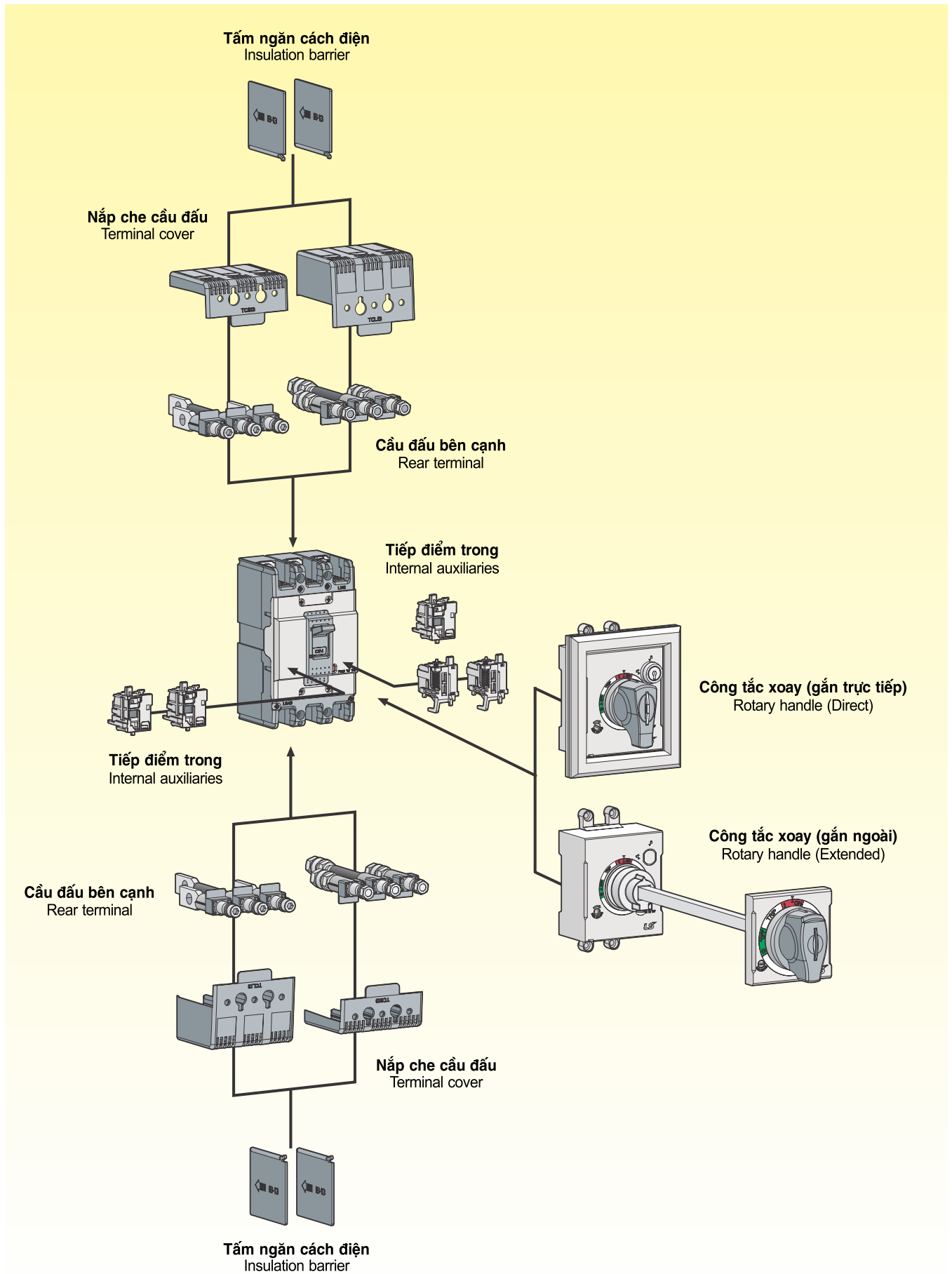

MCCB - SBE / 60AF

Dòng cắt Icu / Breaking capacity

690VAC	480/500VAC	415/460VAC	380VAC	220/250VAC	500VDC(3P)	250VDC(2P)	Ics (%Icu)
2.5kA	7.5kA	14kA	18kA	30kA	5kA	5kA	75

Dòng tải - Rating

Loại SBE 18kA/380V - For 18kA at 380V ... type SBE

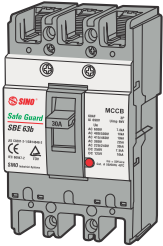

In (A)	2 Cực - 2 Pole		3 Cực - 3 Pole	
	Mã số Cat.No	Đơn giá (VNĐ) Unit Price	Mã số Cat.No	Đơn giá (VNĐ) Unit Price
15	SBE62b/15	366.000	SBE63b/15	502.000
20	SBE62b/20	366.000	SBE63b/20	502.000
30	SBE62b/30	366.000	SBE63b/30	502.000
40	SBE62b/40	366.000	SBE63b/40	502.000
50	SBE62b/50	366.000	SBE63b/50	502.000
60	SBE62b/60	390.000	SBE63b/60	582.000

MCCB - SBE / 100AF

Dòng cắt Icu / Breaking capacity

690VAC	480/500VAC	415/460VAC	380VAC	220/250VAC	500VDC(3P)	250VDC(2P)	Ics (%Icu)
5kA	10kA	18kA	22kA	35kA	10kA	10kA	75

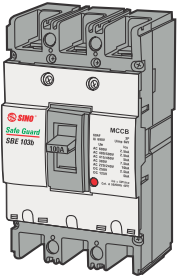

Dòng tải - Rating

Loại SBE 22kA/380V - For 22kA at 380V ... type SBE

In (A)	2 Cực - 2 Pole		3 Cực - 3 Pole	
	Mã số Cat.No	Đơn giá (VNĐ) Unit Price	Mã số Cat.No	Đơn giá (VNĐ) Unit Price
75	SBE102b/75	595.000	SBE103b/75	662.000
100	SBE102b/100	595.000	SBE103b/100	662.000

Kích thước - Dimension:

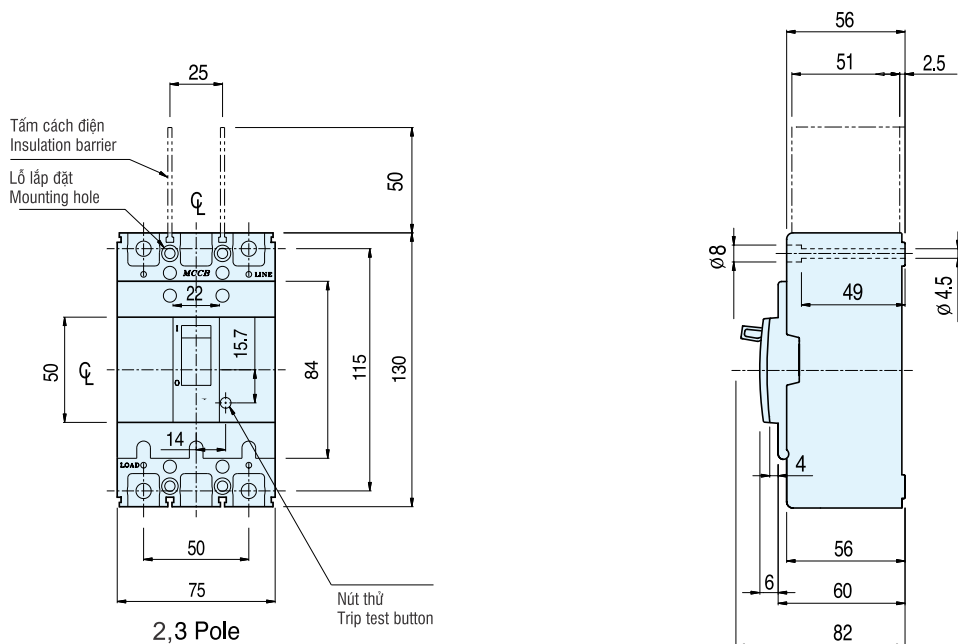

MCCB - SBE / 200AF

Dòng cắt lcu / Breaking capacity

690VAC	480/500VAC	415/460VAC	380VAC	220/250VAC	500VDC(3P)	250VDC(2P)	Ics (%Icu)
8kA	18kA	26kA	30kA	65kA	10kA	10kA	75

Dòng tải - Rating

Loại SBE 30kA/380V - For 30kA at 380V ... type SBE

In (A)	2 Cực - 2 Pole		3 Cực - 3 Pole	
	Mã số Cat.No	Đơn giá (VNĐ) Unit Price	Mã số Cat.No	Đơn giá (VNĐ) Unit Price
125	SBE202b/125	965.000	SBE203b/125	1.262.000
150	SBE202b/150	965.000	SBE203b/150	1.262.000
175	SBE202b/175	965.000	SBE203b/175	1.262.000
200	SBE202b/200	965.000	SBE203b/200	1.262.000
225	SBE202b/225	965.000	SBE203b/225	1.262.000

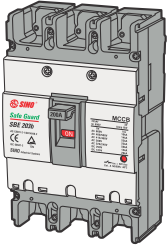

Kích thước - Dimension:

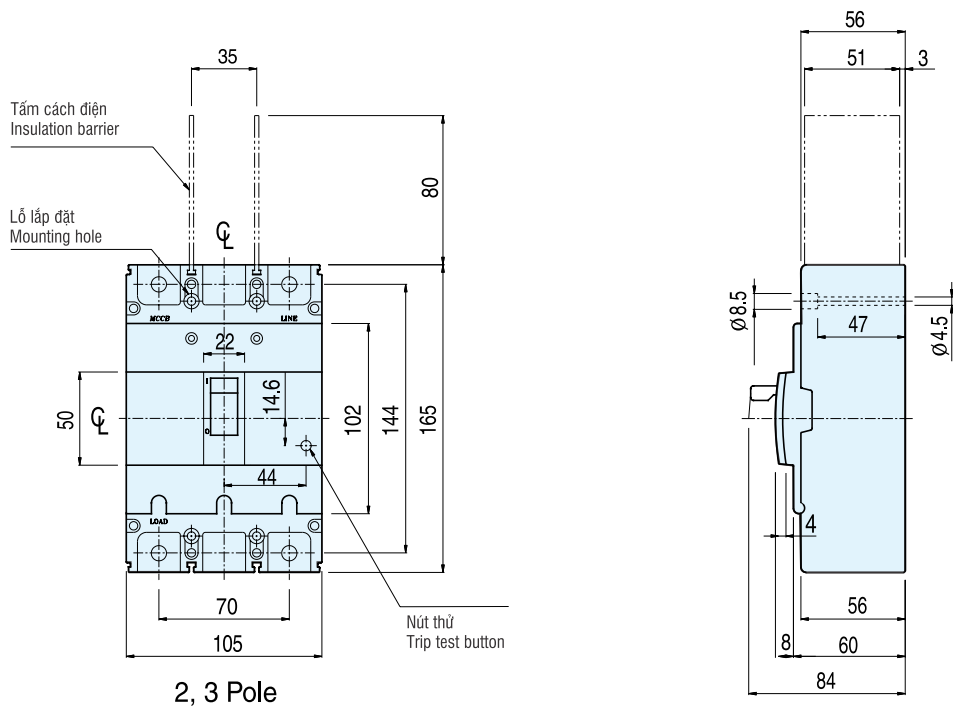

MCCB - SBE / 400AF

Dòng cắt Icu / Breaking capacity

690VAC	480/500VAC	415/460VAC	380VAC	220/250VAC	500VDC(3P)	250VDC(2P)	Ics (%Icu)
5kA	18kA	37kA	42kA	50kA	10kA	10kA	75

Dòng tải - Rating

Loại SBE 42kA/380V - For 42kA at 380V ... type SBE

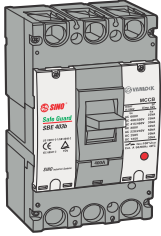

In (A)	2 Cực - 2 Pole		3 Cực - 3 Pole	
	Mã số Cat.No	Đơn giá (VNĐ) Unit Price	Mã số Cat.No	Đơn giá (VNĐ) Unit Price
250	SBE402b/250	2.955.000	SBE403b/250	3.510.000
300	SBE402b/300	2.955.000	SBE403b/300	3.510.000
350	SBE402b/350	2.955.000	SBE403b/350	3.510.000
400	SBE402b/400	2.955.000	SBE403b/400	3.510.000

Kích thước - Dimension:

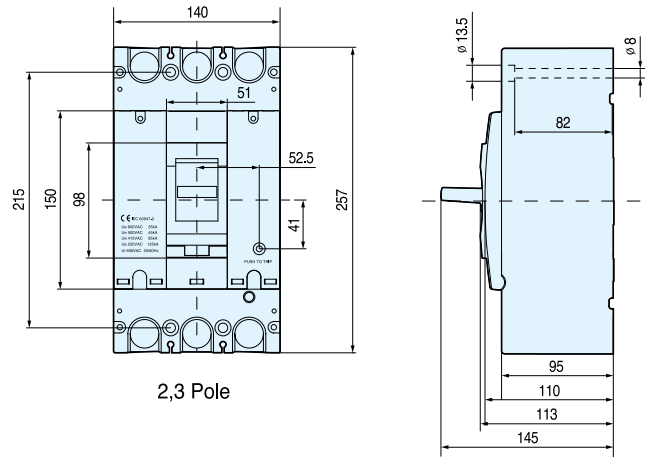

MCCB - SBE / 800AF

Dòng cắt Icu / Breaking capacity

690VAC	480/500VAC	415/460VAC	380VAC	220/250VAC	500VDC(3P)	250VDC(2P)	Ics (%Icu)
8kA	25kA	37kA	45kA	50kA	10kA	10kA	75

Dòng tải - Rating

Loại SBE 45kA/380V - For 45kA at 380V ... type SBE

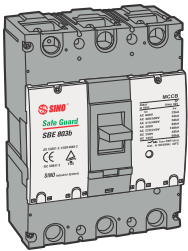

In (A)	2 Cực - 2 Pole		3 Cực - 3 Pole	
	Mã số Cat.No	Đơn giá (VNĐ) Unit Price	Mã số Cat.No	Đơn giá (VNĐ) Unit Price
500	SBE802b/500	7.090.000	SBE803b/500	8.215.000
630	SBE802b/630	7.298.000	SBE803b/630	8.215.000
700	SBE802b/700	7.298.000	SBE803b/700	9.256.000
800	SBE802b/800	7.298.000	SBE803b/800	9.256.000

Kích thước - Dimension:

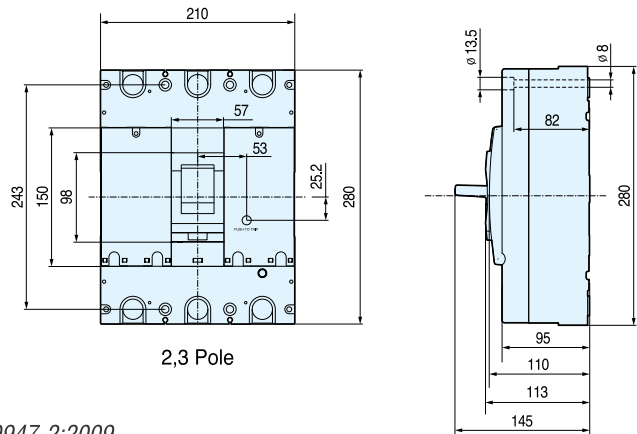

Sản phẩm thuộc tiêu chuẩn / Standard:
TCVN 6592-1:2009; TCVN 6592-2:2009; IEC 60947-1:2007; IEC 60947-2:2009

MCCB - SBN / 50AF - 60AF

Dòng cắt Icu / Breaking capacity

690VAC	480/500VAC	415/460VAC	380VAC	220/250VAC	500VDC(3P)	250VDC(2P)	Ics (%Icu)
2.5kA	7.5kA	14kA	18kA	30kA	5kA	5kA	100

Dòng tải - Rating **Loại SBN 18kA/380V** - For 18kA at 380V ... type SBN

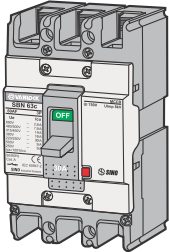

In (A)	2 Cực - 2 Pole		3 Cực - 3 Pole		4 Cực - 4 Pole	
(A)	Mã số Cat.No	Đơn giá (VNĐ) Unit Price	Mã số Cat.No	Đơn giá (VNĐ) Unit Price	Mã số Cat.No	Đơn giá (VNĐ) Unit Price
15	SBN52c/15	492.000	SBN53c/15	575.000	SBN54c/15	848.000
20	SBN52c/20	492.000	SBN53c/20	575.000	SBN54c/20	848.000
30	SBN52c/30	492.000	SBN53c/30	575.000	SBN54c/30	848.000
40	SBN52c/40	492.000	SBN53c/40	575.000	SBN54c/40	848.000
50	SBN52c/50	492.000	SBN53c/50	575.000	SBN54c/50	848.000
60	SBN62c/60	583.000	SBN63c/60	672.000	SBN64c/60	945.000

MCCB - SBS / 50AF - 60AF

Dòng cắt Icu / Breaking capacity

690VAC	480/500VAC	415/460VAC	380VAC	220/250VAC	500VDC(3P)	250VDC(2P)	Ics (%Icu)
5kA	10kA	18kA	22kA	35kA	10kA	10kA	100

Dòng tải - Rating **Loại SBS 22kA/380V** - For 22kA at 380V ... type SBS

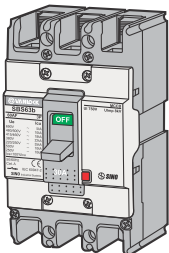

In (A)	2 Cực - 2 Pole		3 Cực - 3 Pole		4 Cực - 4 Pole	
(A)	Mã số Cat.No	Đơn giá (VNĐ) Unit Price	Mã số Cat.No	Đơn giá (VNĐ) Unit Price	Mã số Cat.No	Đơn giá (VNĐ) Unit Price
15	SBS52c/15	568.000	SBS53c/15	692.000	SBS54c/15	888.000
20	SBS52c/20	568.000	SBS53c/20	692.000	SBS54c/20	888.000
30	SBS52c/30	568.000	SBS53c/30	692.000	SBS54c/30	888.000
40	SBS52c/40	568.000	SBS53c/40	692.000	SBS54c/40	888.000
50	SBS52c/50	568.000	SBS53c/50	692.000	SBS54c/50	888.000
60	SBS62c/60	658.000	SBS63c/60	782.000	SBS64c/60	1.048.000

Kích thước - Dimension (SBN = SBS):

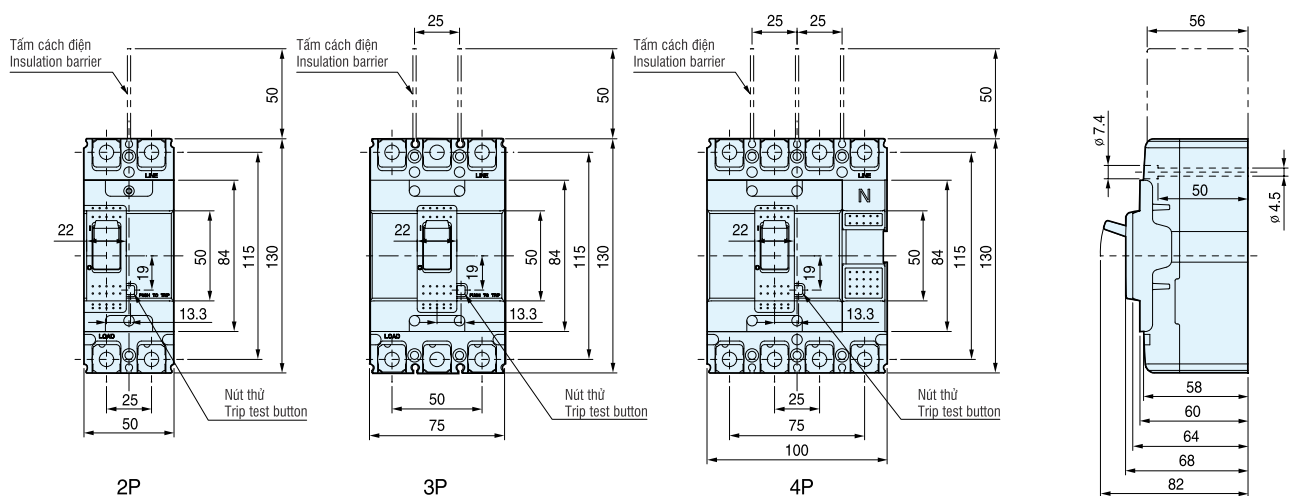

MCCB - SBN / 100AF

Dòng cắt Icu / Breaking capacity

690VAC	480/500VAC	415/460VAC	380VAC	220/250VAC	500VDC(3P)	250VDC(2P)	Ics (%Icu)
5kA	10kA	18kA	22kA	35kA	10kA	10kA	100

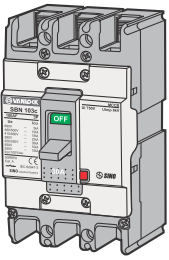

Dòng tải - Rating

Loại SBN 22kA/380V - For 22kA at 380V ... type SBN

In	2 Cực - 2 Pole		3 Cực - 3 Pole		4 Cực - 4 Pole	
(A)	Mã số Cat.No	Đơn giá (VNĐ) Unit Price	Mã số Cat.No	Đơn giá (VNĐ) Unit Price	Mã số Cat.No	Đơn giá (VNĐ) Unit Price
75	SBN102c/75	665.000	SBN103c/75	768.000	SBN104c/75	1.016.000
100	SBN102c/100	665.000	SBN103c/100	768.000	SBN104c/100	1.016.000

Kích thước - Dimension:

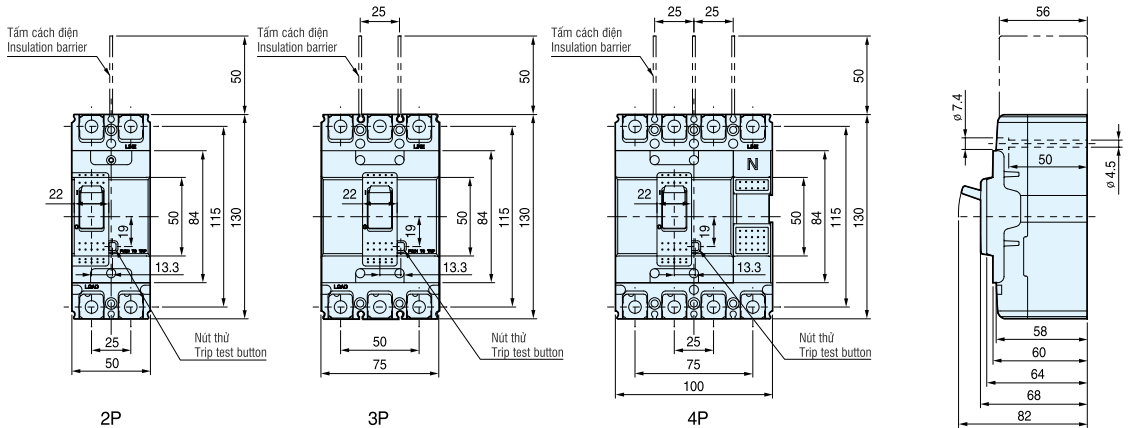

MCCB - SBS / 100AF

Dòng cắt Icu / Breaking capacity

690VAC	480/500VAC	415/460VAC	380VAC	220/250VAC	500VDC(3P)	250VDC(2P)	Ics (%Icu)
8kA	25kA	37kA	42kA	85kA	20kA	20kA	100

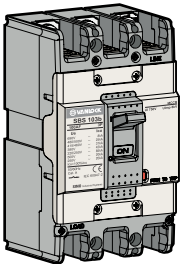

Dòng tải - Rating

Loại SBS 42kA/380V - For 42kA at 380V ... type SBS

In	2 Cực - 2 Pole		3 Cực - 3 Pole		4 Cực - 4 Pole	
(A)	Mã số Cat.No	Đơn giá (VNĐ) Unit Price	Mã số Cat.No	Đơn giá (VNĐ) Unit Price	Mã số Cat.No	Đơn giá (VNĐ) Unit Price
60	SBS102c/60	956.000	SBS103c/60	1.116.000	SBS104c/60	1.320.000
75	SBS102c/75	956.000	SBS103c/75	1.116.000	SBS104c/75	1.320.000
100	SBS102c/100	956.000	SBS103c/100	1.116.000	SBS104c/100	1.320.000
125	SBS102c/125	956.000	SBS103c/125	1.116.000	SBS104c/125	1.320.000

Kích thước - Dimension:

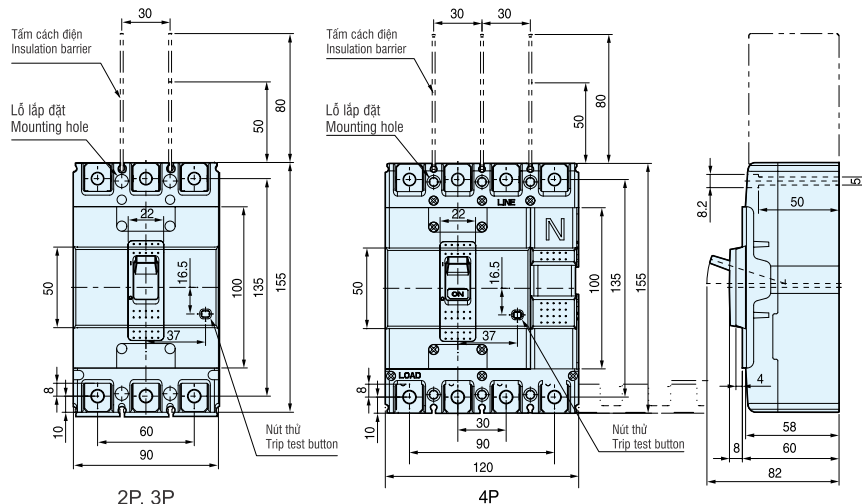

MCCB - SBN / 200AF

Dòng cắt Icu / Breaking capacity

690VAC	480/500VAC	415/460VAC	380VAC	220/250VAC	500VDC(3P)	250VDC(2P)	Ics (%Icu)
8kA	18kA	26kA	30kA	65kA	10kA	10kA	100

Dòng tải - Rating **Loại SBN 30kA/380V** - For 30kA at 380V ... type SBN

In	2 Cực - 2 Pole		3 Cực - 3 Pole		4 Cực - 4 Pole	
(A)	Mã số Cat.No	Đơn giá (VNĐ) Unit Price	Mã số Cat.No	Đơn giá (VNĐ) Unit Price	Mã số Cat.No	Đơn giá (VNĐ) Unit Price
125	SBN202c/125	1.216.000	SBN203c/125	1.456.000	SBN204c/125	1.900.000
150	SBN202c/150	1.216.000	SBN203c/150	1.456.000	SBN204c/150	1.900.000
175	SBN202c/175	1.216.000	SBN203c/175	1.456.000	SBN204c/175	1.900.000
200	SBN202c/200	1.216.000	SBN203c/200	1.456.000	SBN204c/200	1.900.000
225	SBN202c/225	1.216.000	SBN203c/225	1.456.000	SBN204c/225	1.900.000
250	SBN202c/250	1.216.000	SBN203c/250	1.456.000	SBN204c/250	1.900.000

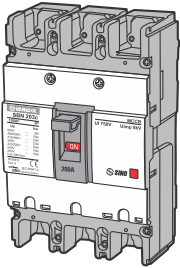

MCCB - SBS / 200AF

Dòng cắt Icu / Breaking capacity

690VAC	480/500VAC	415/460VAC	380VAC	220/250VAC	500VDC(3P)	250VDC(2P)	Ics (%Icu)
8kA	26kA	37kA	42kA	85kA	20kA	20kA	100

Dòng tải - Rating **Loại SBS 42kA/380V** - For 42kA at 380V ... type SBS

In	2 Cực - 2 Pole		3 Cực - 3 Pole		4 Cực - 4 Pole	
(A)	Mã số Cat.No	Đơn giá (VNĐ) Unit Price	Mã số Cat.No	Đơn giá (VNĐ) Unit Price	Mã số Cat.No	Đơn giá (VNĐ) Unit Price
125	SBS202c/125	1.405.000	SBS203c/125	1.875.000	SBS204c/125	2.240.000
150	SBS202c/150	1.405.000	SBS203c/150	1.875.000	SBS204c/150	2.240.000
175	SBS202c/175	1.405.000	SBS203c/175	1.875.000	SBS204c/175	2.240.000
200	SBS202c/200	1.405.000	SBS203c/200	1.875.000	SBS204c/200	2.240.000
225	SBS202c/225	1.405.000	SBS203c/225	1.875.000	SBS204c/225	2.240.000
250	SBS202c/250	1.405.000	SBS203c/250	1.875.000	SBS204c/250	2.240.000

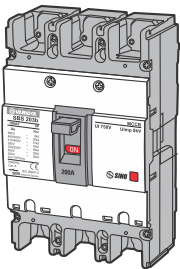

Kích thước - Dimension: (SBN = SBS)

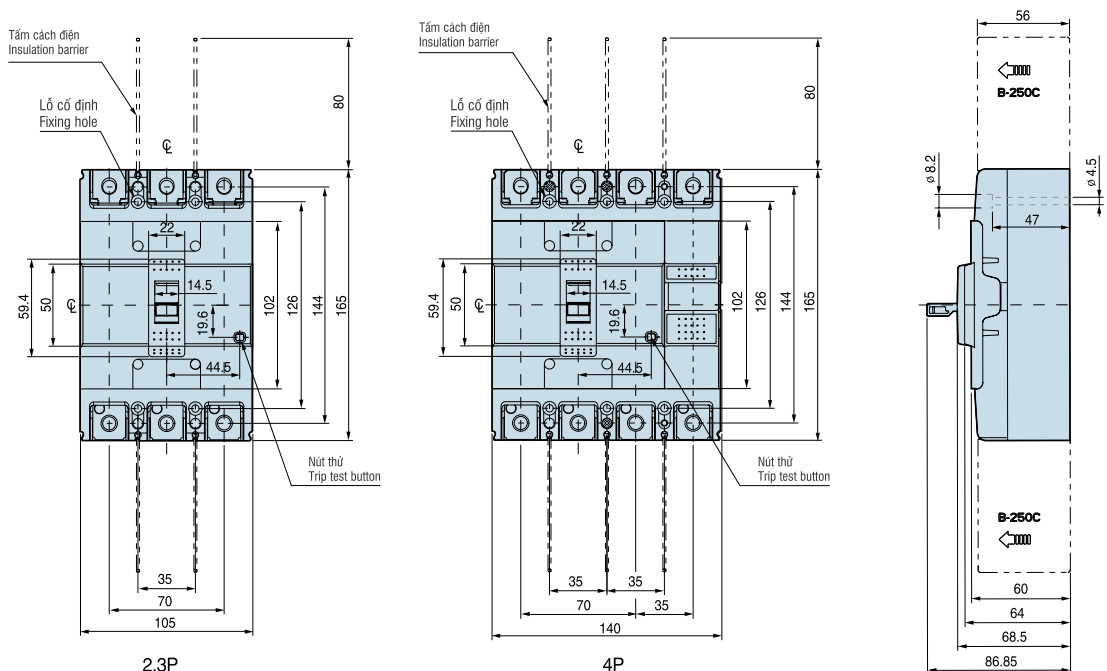

MCCB - SBN / 400AF

Dòng cắt Icu / Breaking capacity

690VAC	480/500VAC	415/460VAC	380VAC	220/250VAC	500VDC(3P)	250VDC(2P)	Ics (%Icu)
5kA	18kA	37kA	42kA	50kA	10kA	10kA	100

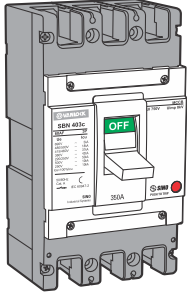

Dòng tải - Rating

Loại SBN 42kA/380V - For 42kA at 380V ... type SBN

In (A)	2 Cực - 2 Pole		3 Cực - 3 Pole		4 Cực - 4 Pole	
	Mã số Cat.No	Đơn giá (VNĐ) Unit Price	Mã số Cat.No	Đơn giá (VNĐ) Unit Price	Mã số Cat.No	Đơn giá (VNĐ) Unit Price
250	SBN402c/250	3.000.000	SBN403c/250	3.660.000	SBN404c/250	4.585.000
300	SBN402c/300	3.000.000	SBN403c/300	3.660.000	SBN404c/300	4.585.000
350	SBN402c/350	3.000.000	SBN403c/350	3.660.000	SBN404c/350	4.585.000
400	SBN402c/400	3.000.000	SBN403c/400	3.660.000	SBN404c/400	4.585.000

MCCB - SBS / 400AF

Dòng cắt Icu / Breaking capacity

690VAC	480/500VAC	415/460VAC	380VAC	220/250VAC	500VDC(3P)	250VDC(2P)	Ics (%Icu)
8kA	35kA	50kA	65kA	75kA	20kA	20kA	100

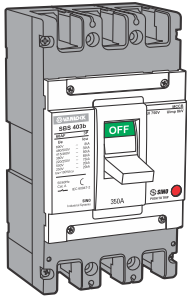

Dòng tải - Rating

Loại SBS 65kA/380V - For 65kA at 380V ... type SBS

In (A)	2 Cực - 2 Pole		3 Cực - 3 Pole		4 Cực - 4 Pole	
	Mã số Cat.No	Đơn giá (VNĐ) Unit Price	Mã số Cat.No	Đơn giá (VNĐ) Unit Price	Mã số Cat.No	Đơn giá (VNĐ) Unit Price
250	SBS402c/250	3.360.000	SBS403c/250	4.120.000	SBS404c/250	5.200.000
300	SBS402c/300	3.360.000	SBS403c/300	4.120.000	SBS404c/300	5.200.000
350	SBS402c/350	3.360.000	SBS403c/350	4.120.000	SBS404c/350	5.200.000
400	SBS402c/400	3.360.000	SBS403c/400	4.120.000	SBS404c/400	5.200.000

Kích thước - Dimension: (SBN = SBS)

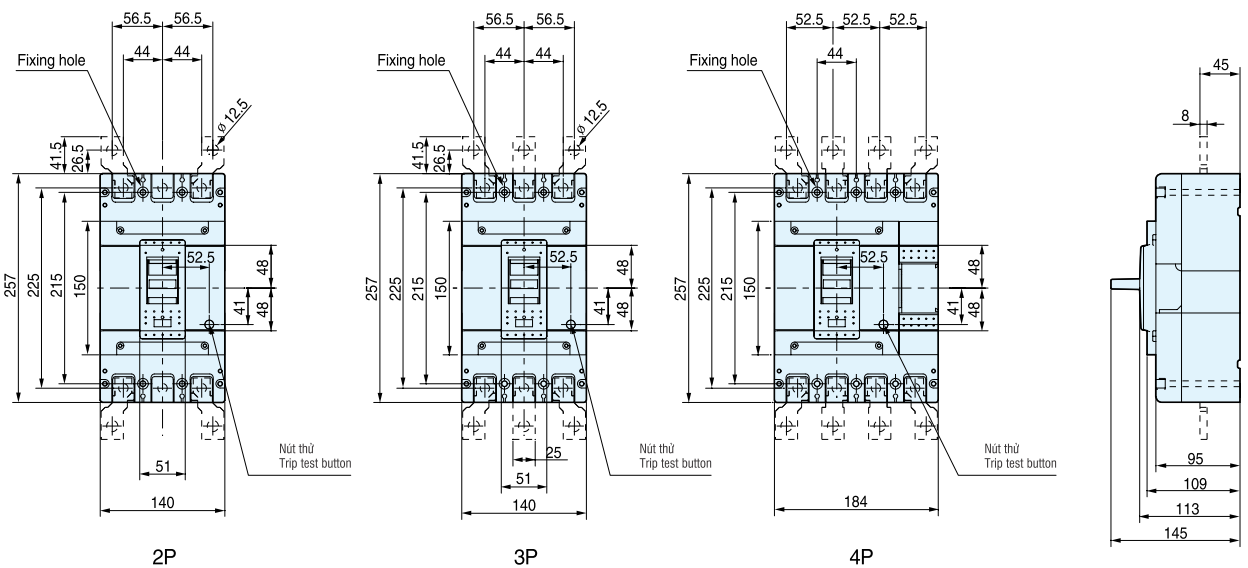

MCCB - SBN / 800AF

Dòng cắt Icu / Breaking capacity

690VAC	480/500VAC	415/460VAC	380VAC	220/250VAC	500VDC(3P)	250VDC(2P)	Ics (%Icu)
8kA	25kA	37kA	45kA	50kA	10kA	10kA	100

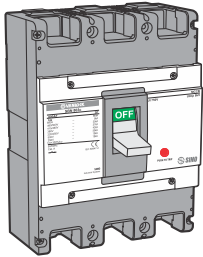

Dòng tải - Rating

Loại SBN 45kA/380V - For 45kA at 380V ... type SBN

In (A)	2 Cực - 2 Pole		3 Cực - 3 Pole		4 Cực - 4 Pole	
(A)	Mã số Cat.No	Đơn giá (VNĐ) Unit Price	Mã số Cat.No	Đơn giá (VNĐ) Unit Price	Mã số Cat.No	Đơn giá (VNĐ) Unit Price
500	SBN802c/500	5.890.000	SBN803c/500	7.190.000	SBN804c/500	8.640.000
630	SBN802c/630	5.890.000	SBN803c/630	7.190.000	SBN804c/630	8.640.000
700	SBN802c/700	6.750.000	SBN803c/700	8.240.000	SBN804c/700	10.240.000
800	SBN802c/800	6.750.000	SBN803c/800	8.240.000	SBN804c/800	10.240.000

MCCB - SBS / 800AF

Dòng cắt Icu / Breaking capacity

690VAC	480/500VAC	415/460VAC	380VAC	220/250VAC	500VDC(3P)	250VDC(2P)	Ics (%Icu)
10kA	45kA	65kA	75kA	85kA	20kA	20kA	100

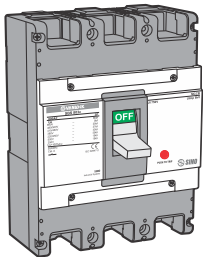

Dòng tải - Rating

Loại SBS 75kA/380V - For 75kA at 380V ... type SBS

In (A)	2 Cực - 2 Pole		3 Cực - 3 Pole		4 Cực - 4 Pole	
(A)	Mã số Cat.No	Đơn giá (VNĐ) Unit Price	Mã số Cat.No	Đơn giá (VNĐ) Unit Price	Mã số Cat.No	Đơn giá (VNĐ) Unit Price
500	SBS802c/500	8.600.000	SBS803c/500	9.200.000	SBS804c/500	11.440.000
630	SBS802c/630	8.600.000	SBS803c/630	9.200.000	SBS804c/630	11.440.000
700	SBS802c/700	9.740.000	SBS803c/700	10.480.000	SBS804c/700	13.040.000
800	SBS802c/800	9.740.000	SBS803c/800	10.480.000	SBS804c/800	13.040.000

Kích thước - Dimension: (SBN = SBS)

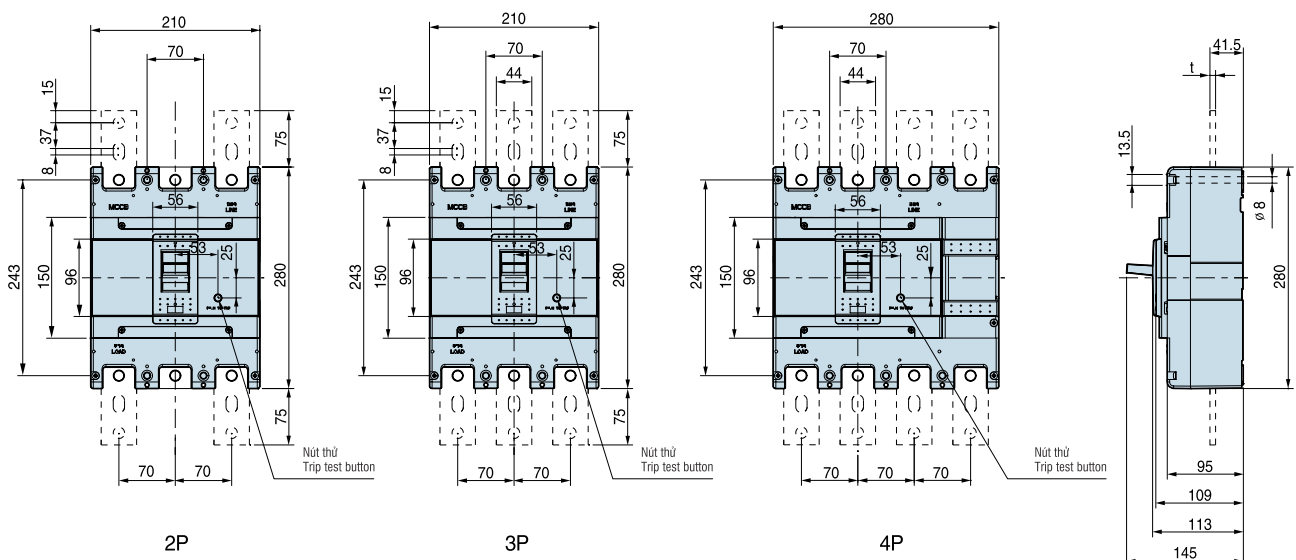

MCCB VD - VS SERIES

Ngắt từ / Magnetic trip	(0.8 tới 1) x In (0.8 to 1) x In	Dòng cắt Icu / Breaking capacity Ics = 100% Icu			
Kiểu hệ thống đóng ngắt / Type of trip unit	FMU - Loại có chỉnh dòng tải (nhiệt), cố định dòng ngắn mạch (từ) FMU - Adjustable thermal, fixed magnetic ATU - Loại có chỉnh dòng tải (nhiệt) và dòng ngắn mạch (từ) ATU - Adjustable thermal, adjustable magnetic	Loại	160AF	250AF	630AF
Kết nối / Connection	Mặt trước (tiêu chuẩn) Front (standard) Mặt sau (tùy chọn) Rear (optional)	220/240VAC	85kA	100kA	100kA
Lắp đặt / Mounting	Cố định / Fixed only	380/415VAC	50kA	50kA	65kA
Cấp độ sử dụng / Category of use	Loại A theo tiêu chuẩn IEC60947-2 Type A according to IEC60947-2	440/460VAC	50kA	50kA	65kA
		480/500VAC	30kA	42kA	42kA
		660/690VAC	5kA	10kA	10kA
		250VDC	42kA	50kA	50kA

Dòng tải - Rating

In (A)	Mã số Cat.No	Đơn giá (VNĐ) Unit Price	Mã số Cat.No	Đơn giá (VNĐ) Unit Price
160	VD160N/160/FMU	1.265.000		
200	VS250N/200/FMU	1.915.000	VS250N/200/ATU	1.915.000
250	VS250N/250/FMU	1.915.000	VS250N/250/ATU	1.915.000
300	VS630N/300/FMU	4.740.000	VS630N/300/ATU	4.740.000
400	VS630N/400/FMU	4.740.000	VS630N/400/ATU	4.740.000
500	VS630N/500/FMU	12.588.000	VS630N/500/ATU	12.588.000
630	VS630N/630/FMU	12.588.000	VS630N/630/ATU	12.588.000

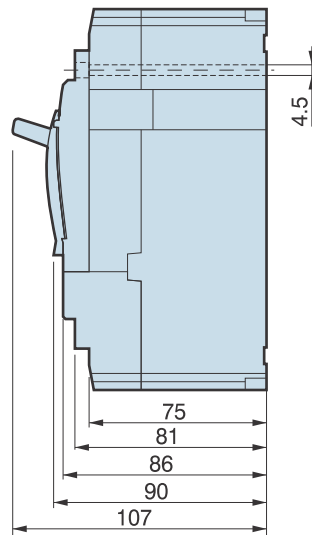
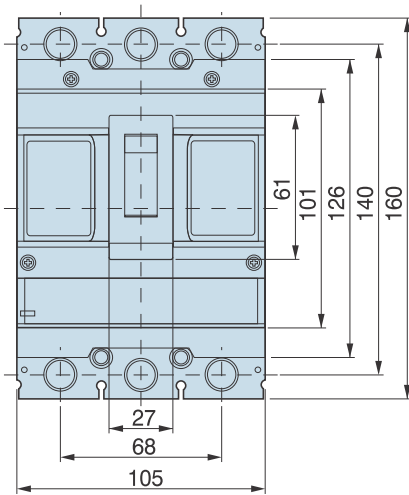

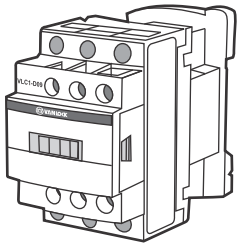
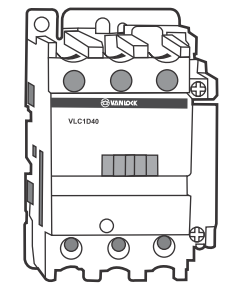
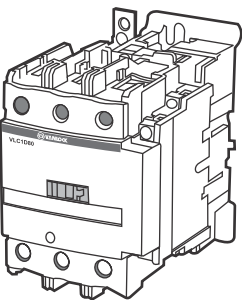
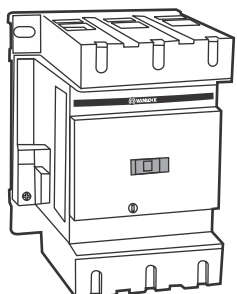

Số cực Pole number	Kích thước (mm) Dimensions (mm)
	160AF
3 cực	90(W) x 140(H) x 86(D)
	250AF
3 cực	105(W) x 160(H) x 86(D)
	630AF
3 cực	142(W) x 260(H) x 110(D)

* Hình vẽ minh họa loại 250AF - 3 cực
Example drawing 250AF - 3 poles

**KHOẢNG ĐỘNG TỪ SÊ-RI VLC-D
CONTACTOR - SERIES VLC-D**

VLC1D09-18

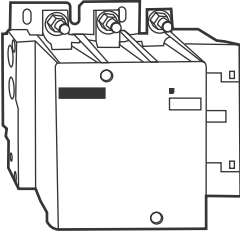
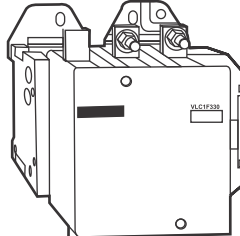
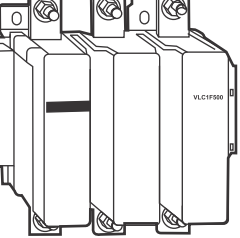
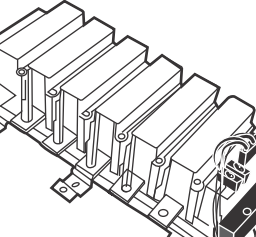
VLC1D25-65

VLC1D80-95

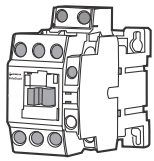
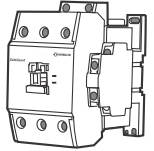
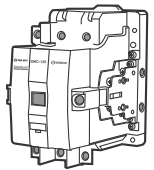
VLC1D115-170

Mã đặt hàng Reference	Thông số cuộn hút Coil Voltage	Dòng chịu đựng Rated Current	Đơn giá (VNĐ) Unit Price
VLC1D09M7 VLC1D09Q7	220V 380V	9A 9A	102.000 102.000
VLC1D12M7 VLC1D12Q7	220V 380V	12A 12A	120.000 120.000
VLC1D18M7 VLC1D18Q7	220V 380V	18A 18A	174.000 174.000
VLC1D25M7 VLC1D25Q7	220V 380V	25A 25A	234.000 234.000
VLC1D32M7 VLC1D32Q7	220V 380V	32A 32A	306.000 306.000
VLC1D38M7 VLC1D38Q7	220V 380V	38A 38A	348.000 348.000
VLC1D40M7 VLC1D40Q7	220V 380V	40A 40A	384.000 384.000
VLC1D50M7 VLC1D50Q7	220V 380V	50A 50A	456.000 456.000
VLC1D65M7 VLC1D65Q7	220V 380V	65A 65A	516.000 516.000
VLC1D80M7 VLC1D80Q7	220V 380V	80A 80A	708.000 708.000
VLC1D95M7 VLC1D95Q7	220V 380V	95A 95A	900.000 900.000
VLC1D115M7 VLC1D115Q7	220V 380V	115A 115A	1.260.000 1.260.000
VLC1D150M7 VLC1D150Q7	220V 380V	150A 150A	1.560.000 1.560.000
VLC1D170M7 VLC1D170Q7	220V 380V	170A 170A	1.980.000 1.980.000

**KHỞI ĐỘNG TỪ SÊ-RI VLC-F
CONTACTOR - SERIES VLC-F**

	Mã đặt hàng Reference	Thông số cuộn hút Coil Voltage	Dòng chịu đựng Rated Current	Đơn giá (VNĐ) Unit Price
 VLC1F185-265	VLC1F185M7	220V	185A	2.441.000
	VLC1F185Q7	380V	185A	2.441.000
 VLC1F225-500	VLC1F225M7	220V	225A	3.474.000
	VLC1F225Q7	380V	225A	3.474.000
 VLC1F265-500	VLC1F265M7	220V	265A	4.464.000
	VLC1F265Q7	380V	265A	4.464.000
 VLC1F330-500	VLC1F330M7	220V	330A	5.328.000
	VLC1F330Q7	380V	330A	5.328.000
 VLC1F400-500	VLC1F400M7	220V	400A	5.608.000
	VLC1F400Q7	380V	400A	5.608.000
 VLC1F500-500	VLC1F500M7	220V	500A	8.998.000
	VLC1F500Q7	380V	500A	8.998.000
 VLC1F630-500	VLC1F630M7	220V	630A	12.380.000
	VLC1F630Q7	380V	630A	12.380.000
 VLC1F780-500	VLC1F780M7	220V	780A	24.692.000
	VLC1F780Q7	380V	780A	24.692.000

KHỞI ĐỘNG TỪ
SÊ-RI SMC

SMC-9-12-18-22

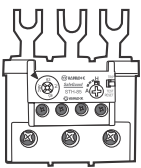
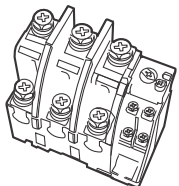
SMC-32-40-50-65-75-85

SMC-100-125-150

Mã đặt hàng Reference	Điện áp cuộn hút Coil Voltage	Dòng định mức Rated Current	Đơn giá (VNĐ) Unit Price
SMC - 9 SMC - 12	220V AC 220V AC	9A 12A	248.000 280.000
SMC - 18 SMC - 22	220V AC 220V AC	18A 22A	416.000 508.000
SMC - 32 SMC - 40	220V AC 220V AC	32A 40A	745.000 875.000
SMC - 50 SMC - 65	220V AC 220V AC	50A 65A	929.000 1.048.000
SMC - 75 SMC - 85	220V AC 220V AC	75A 85A	1.296.000 1.631.000
SMC - 100 SMC - 125	220V AC 220V AC	100A 125A	1.999.000 2.323.000
SMC - 150	220V AC	150A	2.787.000

RƠ LE NHIỆT BẢO VỆ QUÁ TẢI / THERMAL OVERLOAD RELAY
SÊ RI STH

STH - 85

STH - 150

Mã đặt hàng Reference	Phạm vi đặt dòng quá tải Relay Setting Range	Dùng với khởi động từ loại SMC For use with SMC type	Đơn giá (VNĐ) Unit Price
STH - 22	0.63 - 22A(1)	SMC - 9; SMC - 12 SMC - 18; SMC - 22	194.000
STH - 40	18 - 40A(2)	SMC - 32; SMC - 40	270.000
STH - 85	34 - 85A(3)	SMC - 50; SMC - 65 SMC - 75; SMC - 85	627.000
STH - 100	65 - 100A	SMC - 100; SMC - 125	811.000
STH - 150	125 - 150A	SMC - 125; SMC - 150	1.242.000

Ghi chú:

- (1): STH - 22 dùng từ 0.63-1A; 1-1.6A; 1.6-2.5A; 2.5-4A; 4-6A; 5-8A; 6-9A; 7-10A; 9-13A, 12-18A, 16-22A
 (2): STH - 40 dùng từ 18-26A; 24-36A; 28-40A
 (3): STH - 85 dùng từ 34-50A; 45-65A; 54-75A; 63-85A

RƠ-LE NHIỆT BẢO VỆ QUÁ TẢI 3 CỰC LOẠI VLR9D/VLR2D
VLR9D//VLR2D 3 POLE THERMAL OVERLOAD RELAY
Chức năng:

Được thiết kế để bảo vệ chống quá tải trong hệ thống điện

Đặc điểm:

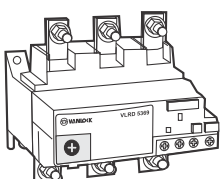
 Dùng với các công tắc tơ dây D(VLC1D)
 Hiển thị trạng thái rơ le
 Dùng cho tải xoay chiều

VLR9-D5369

Mã đặt hàng Reference	Phạm vi đặt dòng quá tải Relay Setting Range	Sử dụng cho công-tắc-tơ VLC1- For use with contactor type	Đơn giá (VNĐ) Unit Price
VLR9-D5369	90...150	VLC1D115 & VLC1D150	1.535.000
VLR9-D5371	132...220	VLC1D170 ÷ VLC1D245	2.197.000
VLR9-D7375	200...330	VLC1D245 ÷ VLC1D300	2.651.000
VLR9-D7379	300...500	VLC1D300 ÷ VLC1D410	3.348.000
VLR9-D7381	380...630	VLC1D410 ÷ VLC1D620	4.265.000

RƠ-LE NHIỆT BẢO VỆ QUÁ TẢI 3 CỰC LOẠI VLRD
VLRD 3 POLE THERMAL OVERLOAD RELAY

Đặc điểm - Description

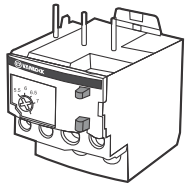
- Reset tự động hoặc bằng tay
- Có hiển thị đèn báo khi đóng cắt
- Dùng được điện xoay chiều A.C hoặc 1 chiều D.C
- Compensated relays with manual or automatic reset
- With relay trip indicator
- For A.C or D.C



VLRD-08

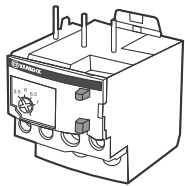

VLRD-21

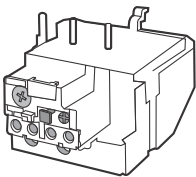

VLRD-33

Mã đặt hàng Reference	Phạm vi đặt đồng quá tải Relay setting range	Loại cầu chì phù hợp Fuses to be used with selected relay			Dùng với khởi động từ loại VLC1 For used with contactor VLC1	Đơn giá (VNĐ) Unit Price
		aM	gG	BS88		
		A	A	A		
Loại class10 A(1) cổng đấu nối bằng vít kẹp - Class 10A(1) with connection by screw clamp terminals						
VLRD-01	0.10...0.16	0.25	2	-	D09...D38	110.000
VLRD-02	0.16...0.25	0.5	2	-	D09...D38	110.000
VLRD-03	0.25...0.40	1	2	-	D09...D38	110.000
VLRD-04	0.40...0.63	1	2	-	D09...D38	110.000
VLRD-05	0.63...1	2	4	-	D09...D38	110.000
VLRD-06	1...1.7	2	4	6	D09...D38	110.000
VLRD-07	1.6...2.5	4	6	10	D09...D38	110.000
VLRD-08	2.5...4	6	10	16	D09...D38	110.000
VLRD-10	4...6	8	16	16	D09...D38	110.000
VLRD-12	5.5...8	12	20	20	D09...D38	110.000
VLRD-14	7...10	12	20	20	D09...D38	110.000
VLRD-16	9...13	16	25	25	D12...D38	110.000
VLRD-21	12...18	20	35	32	D18...D38	110.000
VLRD-22	16...24	25	50	50	D25...D38	110.000
VLRD-32	23...32	40	63	63	D25...D38	204.000
VLRD-35	30...38	50	80	80	D32 and D38	204.000
VLRD-3322	17...25	25	50	50	D40...D95	204.000
VLRD-3353	23...32	40	63	63	D40...D95	204.000
VLRD-3355	30...40	40	100	80	D40...D95	204.000
VLRD-3357	37...50	63	100	100	D40...D95	300.000
VLRD-3359	48...65	63	100	100	D50...D95	300.000
VLRD-3361	55...70	80	125	125	D50...D95	300.000
VLRD-3363	63...80	80	125	125	D65 and D95	300.000
VLRD-3365	80...104	100	160	160	D80 and D95	396.000
VLRD-4365	80...104	125	200	160	D115 and D150	
VLRD-4367	95...120	125	200	200	D115 and D150	
VLRD-4369	110...140	160	250	200	D150	
VLRD-33656	80...104	100	160	160	(2)	
VLRD-33676	95...120	125	200	200	(2)	
VLRD-33696	110...140	160	250	200	(2)	

PHỤ KIỆN DÙNG CHO CÔNG-TẮC-TƠ VÀ RƠ-LE ĐIỀU KHIỂN
ACCESSORIES FOR CONTACTOR & CONTROL RELAYS

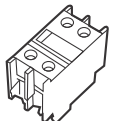

LA1-D11

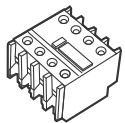

LA1-D22

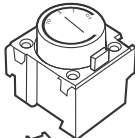

LA11-DT

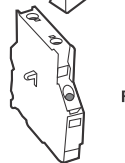

F8

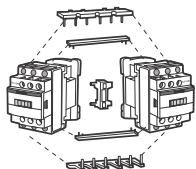

Bộ khóa liên động
LA9-9R1

Khối tiếp điểm phụ LA1-D / Accessories Contact

Mã số - Type	LA1-D	LA1-D11	LA1-D20	LA1-D22	LA1-D40	LA1-D04	LA1-D13	LA1-D31
Tiếp điểm phụ Contact Number	2NC	NO+NC	2NO	2NO+2NC	4NO	4NC	1NO+3NC	3NO+1NC
Đơn giá (VNĐ) Unit Price	37.500	45.800	45.800	63.800	60.200	60.200	60.200	60.200

Khối tiếp điểm rơ-le thời gian dùng cho công-tắc-tơ VLA2-D

Mã số - Type	Phạm vi đặt thời gian Delay Range	Số tiếp điểm phụ Number of the Delay Contacts	Đơn giá (VNĐ) Unit Price
LA2-DT0 LA2-DT2	0.1...3s	0.1...30s	1NO+1NC 253.000
LA2-DT4 LA2-DRS	10...180s	0.1...30s	
LA2-DR4 LA2-DR2	10...180s	0.1...3s	

Khối tiếp điểm phụ F8

F8-11	1	2	162.000
F8-20	2	-	162.000

Bộ khóa cài liên động LA9

Sử dụng 2 công-tắc-tơ cùng kích thước	Mã số bộ nối nguồn động lực	Đơn giá (VNĐ) Unit Price	Mã số khóa liên động cơ khí	Đơn giá (VNĐ) Unit Price
VLC1D09...38	LA9-9R1	47.800	LA9-D09978	47.800
VLC1D40...65	LA9-6569	209.000	LA9-D50978	209.000
VLC1D80...95(A.C)	LA9-8069	253.600	LA9-D50978	209.000
VLC1D80...95(D.C)	LA9-8069	253.600	LA9-D50978	208.000